



Popis	Obj. číslo	Zákl.cena
-------	------------	-----------

Systém tacker - quadro-takk (skládací role)



quadro-takk EPS-T 35-3 (DES sm), tacker (deska 8,1 m ² , bal 8,1 m ² , m ²), 4 kPa	4001 067	219,0
quadro-takk EPS-T 30-3 (DES sm), tacker (deska 10,3 m ² , bal 10,3 m ² , m ²), 4 kPa	4001 070	198,0
quadro-takk EPS-T 30-2 (DES sg), tacker (deska 10,3 m ² , bal 10,3 m ² , m ²), 5 kPa	4001 076	203,0
quadro-takk EPS-T 25-2 (DES sg), tacker (deska 12,2 m ² , bal 12,2 m ² , m ²), 5 kPa	4001 074	186,0
quadro-takk EPS 100-30 (DEO), tacker (deska 10,3 m ² , bal 10,3 m ² , m ²), 100 kPa	4001 077	281,0

Systém s výstupky s přesahem krycí fólie



deska s výstupky EPS-T 20-2 (deska 1,34 m ² , bal 16,08 m ² , m ²), 5 kPa	4013 056	369,0
deska s výstupky EPS-T 30-2 (deska 1,34 m ² , bal 13,4 m ² , m ²), 5 kPa	4000 923	351,0
deska s výstupky EPS 150-11 (deska 1,34 m ² , bal 24,12 m ² , m ²), 150 kPa	4006 926	324,0
deska přechodová EPS-T 20-2 (deska 10 m ² , bal 10 m ² , m ²), 5 kPa bez příchýtek	4007 128	169,0
deska přechodová EPS-T 30-2 (deska 4,8 m ² , bal 4,8 m ²), 5 kPa + 80 ks příchýtek	4001 251	315,0
deska přechodová EPS 150-11 (deska 4,8 m ² , bal 4,8 m ²), 150 kPa bez příchýtek	4011 671	274,0
oválný profil ø 18mm - uchycení fólie dilatačního lemu (bal. 25 m/role,m)	5001 192	31,0
dveřní a spojovací profil 910x240mm - spojení desek s výstupky (bal 25ks)	3018 230	148,0

Systém tacker - vari-takk (skládací desky)

vari-takk PRO EPS 100-20 (DEO), tacker (deska 2,4 m ² , bal 12,0 m ² , m ²), 100 kPa	4020 645	217,0
vari-takk PRO EPS 100-30 (DEO), tacker (deska 2,4 m ² , bal 9,6 m ² , m ²), 100 kPa	4020 647	263,0
vari-takk PRO EPS 100-50 (DEO), tacker (deska 2,4 m ² , bal 7,2 m ² , m ²), 100 kPa	4020 648	332,0

Systém tacker - ultra-takk (izolační role)

ultra-takk PRO EPS-T 35-3 (DES sm), tacker (deska 10,0 m ² , bal 10,0 m ² , m ²), 4 kPa	4001 300	209,0
ultra-takk PRO EPS-T 30-3 (DES sm), tacker (deska 10,0 m ² , bal 10,0 m ² , m ²), 4 kPa	4001 095	186,0
ultra-takk PRO EPS-T 30-2 (DES sg), tacker (deska 10,0 m ² , bal 10,0 m ² , m ²), 5 kPa	4005 634	197,0
ultra-takk PRO EPS-T 25-2 (DES sg), tacker (deska 10,0 m ² , bal 10,0 m ² , m ²), 5 kPa	4001 098	176,0
ultra-takk PRO EPS-T 20-2 (DES sg), tacker (deska 10,0 m ² , bal 10,0 m ² , m ²), 5 kPa	4007 128	169,0

Systém pro renovace (konstrukční výška 50 mm)

R 50 deska s výstupky EPS-T 32-2 (DES sg) (deska 1,21 m ² , bal 15,73 m ² , m ²), 5 kPa	4012 525	538,0
R 50 deska s výstupky EPS-T 150-22 (DEO) (deska 1,21 m ² , bal 22,99 m ² , m ²), 5 kPa	4018 168	538,0
deska přechodová EPS-T 20-2 (deska 10 m ² , bal 10 m ² , m ²) 5 kPa bez příchýtek	4007 128	169,0
deska přechodová EPS 150-11 (deska 4,8 m ² , bal 4,8 m ² , m ²) 150 kPa bez příchýtek	4011 671	274,0
R 50 dveřní a ukončovací profil - přechodový profil (bal 10 ks, ks)	3028 938	145,0
R 50 spojovací profil - spojení desek s výstupky (bal 10 ks, ks)	3028 937	136,0



Popis	Obj. číslo	Zákl.cena
-------	------------	-----------

Systém pro průmyslové vytápění

Rozvaděče pro průmyslové vytápění

Průmyslový rozvaděč - Typ 1"1/2 AG

rozvaděč IV 2 - 2 okr.	5001 844	5 998,0
rozvaděč IV 3 - 3 okr.	5001 845	7 589,0
rozvaděč IV 4 - 4 okr.	5001 846	9 168,0
rozvaděč IV 5 - 5 okr.	5001 847	10 871,0
rozvaděč IV 6 - 6 okr.	5001 848	12 463,0
sada konzol pro montáž rozvaděčů na zeď (bal 2 ks/sada, sada)	5000 784	2 890,0
fixační páska pro trubky (bal. 100 ks)	1163 078	2,5
sada kulových uzávěrů pro rozvaděče (bal 2 ks/sada, sada)	5000 780	3 253,0
sada koncových skupin s uzávěrem pro rozvaděče (bal 2 ks/sada, sada)	5001 850	810,0

Systém podlahového vytápění - suchý systém

deska profil Typ 30 (DEO), profil (deska 0,66 m ² , bal 6,60 m ² , m ²), suchý 2/4 kPa, mokrý 5 kPa	4003 961	338,0
deska profil Typ 25 (DEO), profil (deska 0,66 m ² , bal 7,92 m ² , m ²), suchý 2/4 kPa, mokrý 5 kPa	4003 959	316,0
teplorozvodný modul WLM 805 mm se zlomy (bal 30 ks, ks)	3007 120	74,0
hmoždinka přichytná ø 45 mm, d. 85 mm (bal 250 ks, ks), vrták 8mm, max.tl.isol.60mm	5000 230	29,0
oddělovací fólie PE, tl. 0,2 mm, š. 4 m, d. 50 m (bal 200 m ² /role, m ²)	1163 388	26,0

Přídavná izolace PUR E - tepelná PUR 024 DEO dh

PUR E přídavná izolace - rozměr 600 x 1.200 mm

izolace PUR E 20 mm (deska 0,72 m ² , bal 18,00 m ² , m ²), 100 kPa	5004 092	312,0
izolace PUR E 30 mm (deska 0,72 m ² , bal 11,52 m ² , m ²), 100 kPa	5004 093	368,0
izolace PUR E 40 mm (deska 0,72 m ² , bal 8,64 m ² , m ²), 100 kPa	5004 094	416,0
izolace PUR E 52 mm (deska 0,72 m ² , bal 7,20 m ² , m ²), 100 kPa	5004 095	596,0



Popis	Obj. číslo	Zákl.cena
-------	------------	-----------

Přídavná izolace EPS-T - tepelná a kročejová

izolace EPS-T 20-2 mm, DES sg (deska 0,5 m ² , bal 11 m ² , m ²), 5 kPa	4001 181	65,0
izolace EPS-T 25-2 mm, DES sg (deska 0,5 m ² , bal 8,5 m ² , m ²), 5 kPa	4001 187	76,0
izolace EPS-T 30-3 mm, DES sm (deska 0,5 m ² , bal 7 m ² , m ²), 4 kPa	4001 188	90,0

Přídavná izolace EPS - tepelná (100 kPa)

izolace EPS 20 mm, DEO (deska 0,5 m ² , bal 12 m ² , m ²), 100 kPa	4001 190	121,0
izolace EPS 30 mm, DEO (deska 0,5 m ² , bal 8 m ² , m ²), 100 kPa	4001 191	183,0
izolace EPS 40 mm, DEO (deska 0,5 m ² , bal 6 m ² , m ²), 100 kPa	4005 650	276,0
izolace EPS 50 mm, DEO (deska 0,5 m ² , bal 5 m ² , m ²), 100 kPa	4005 651	293,0

Příslušenství pro systémové izolační desky

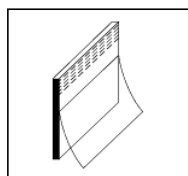

dilatační lem Typ PE-F 160 x 8 mm (role 25 m, bal 4 role, m) - tacker, suchý	1163 310	21,0
dilatační lem Typ PE-F 180 x 8 mm (role 25 m, bal 4 role, m) - tacker, suchý	1163 272	26,0
dilatační lem Typ PE-B 160 x 8 mm (role 25 m, bal 4 role, m) - univerzální	5000 752	27,0
dilatační lem Typ PE-B 160 x 10 mm (role 25 m, bal 4 role, m) - univerzální	5004 102	28,0
dilatační lem Typ PERO ORANGE 80x8 mm (role 25 m, bal 4 role, m) - univerzální	5001 370	44,0
dilatační lem R 50 Typ PE-B 100 x 10 mm (role 25m, bal 4 role, m) - univerzální (R50)	5002 603	28,0

Otopné trubky pro podlahové vytápění

duo-flex - PE-Xa, 95°C, 6 bar ů, rádius 5 x d, roztažnost 1,4x10⁻⁴ K⁻¹

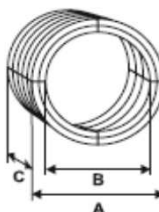

trubka duo-flex, PE-Xa 14 x 2 (bal 120 m/R, m)	3006 737	35,0
trubka duo-flex, PE-Xa 14 x 2 (bal 240 m/R, m)	3006 738	35,0
trubka duo-flex, PE-Xa 14 x 2 (bal 600 m/R, m)	3006 739	35,0
trubka duo-flex, PE-Xa 16 x 2 (bal 120 m/R, m)	3002 647	31,0
trubka duo-flex, PE-Xa 16 x 2 (bal 240 m/R, m)	3002 652	31,0
trubka duo-flex, PE-Xa 16 x 2 (bal 600 m/R, m)	3002 654	31,0
trubka duo-flex, PE-Xa 17 x 2 (bal 120 m/R, m)	3002 655	32,0
trubka duo-flex, PE-Xa 17 x 2 (bal 240 m/R, m)	3002 656	32,0
trubka duo-flex, PE-Xa 17 x 2 (bal 600 m/R, m)	3002 660	32,0
trubka duo-flex, PE-Xa 20 x 2 (bal 120 m/R, m)	3006 778	39,0
trubka duo-flex, PE-Xa 20 x 2 (bal 600 m/R, m)	3006 780	39,0
trubka duo-flex, PE-Xa 25 x 2,3 (bal 200 m/R, m)	3028 901	65,0



Popis	Obj. číslo	Zákl.cena
-------	------------	-----------

Otopné trubky pro podlahové vytápění

tri-o-flex - PE-MD/AL/PE-HD, 95°C, 10 bar ů, 3xd/5xd, roz. 2,3x10⁻³ K⁻¹

vícevrstvá trubka tri-O-flex PE-MD/AL/PE-HD 14 x 2 (bal 200 m/R, m)	3002 687	39,0
vícevrstvá trubka tri-O-flex PE-MD/AL/PE-HD 14 x 2 (bal 500 m/R, m)	3039 264	39,0
vícevrstvá trubka tri-O-flex PE-MD/AL/PE-HD 16 x 2 (bal 120 m/R, m)	5000 360	35,0
vícevrstvá trubka tri-O-flex PE-MD/AL/PE-HD 16 x 2 (bal 200 m/R, m)	3002 688	35,0
vícevrstvá trubka tri-O-flex PE-MD/AL/PE-HD 16 x 2 (bal 500 m/R, m)	3008 496	35,0
vícevrstvá trubka tri-O-flex PE-MD/AL/PE-HD 17 x 2 (bal 200 m/R, m)	1258 931	38,0
vícevrstvá trubka tri-O-flex PE-X/AL/PE-X 18 x 2 (bal 100 m/R, m)	90218 100	39,0
vícevrstvá trubka tri-O-flex PE-X/AL/PE-X 18 x 2 (bal 200 m/R, m)	90218 200	39,0

Příslušenství a upevňovací technika pro trubky

spárový dilatační profil ORANGE 2000 x 10 x 80 mm (profil 2 m, bal 20 m, m)	5001 371	189,00
spárový dilatační profil - patka 2000 x 37 x 20 mm (bal 25 ks á 2 m, m) (R 50)	5000 905	176,00
spárový dilatační profil - lem PE 100 x 10 mm (bal 25 ks á 2 m, m) (R 50)	5000 906	43,00
chránička spárová 25/20, tr, do ø 17 mm, 300 mm (bal 20 ks, ks)	1163 000	22,00
ochranná páska z PE-pěny 250 x 3 m, 10 m (bal 10 m, m) (R50)	1264 214	43,00
chránička pro otopné trubky do ø 17 mm, 50 m (bal 50 m, m)	1180 649	18,00
přichytná spona tacker 8 mm (bal 200 ks, ks)	3028 686	2,50
přichytná spona gitter pro kari síť 3 mm (bal. 500 ks, ks)	3028 812	4,00
přichytná spona dlouhá (délka 40 mm) pro trubky 20 mm (bal. 300 ks, ks)	5004 453	4,50
upínací lišta pro trubky 12 mm, 2 m (lišta 2 m, bal 4 ks, m) (R 50)	5002 271	76,00
upínací lišta pro trubky 14 mm, 2 m (lišta 2 m, bal 4 ks, m)	5001 182	76,00
upínací lišta pro trubky 16/17 mm, 2 m (lišta 2 m, bal 4 ks, m)	1163 418	76,00
upínací lišta pro trubky 20 mm, 2 m (lišta 2 m, bal 4 ks, m)	1163 477	76,00
hmoždinka přichytná k upínací liště ø 35 mm, d. 30 mm (bal 50 ks, ks)	1163 027	6,40
základna pro měření zbytkové vlhkosti potěru (bal 1 ks, ks)	5002 600	154,00





Popis	Obj. číslo	Zákl.cena
-------	------------	-----------



Rozdělovače pro podlahové vytápění Typ 90 (NEREZ)

Rozdělovač - Typ Komfort 90 s ukazateli průtoků (NEREZ)

rozdělovač komfort s průtokoměrem, nerez, 2 okr.	5001 711	2781,00
rozdělovač komfort s průtokoměrem, nerez, 3 okr.	5001 712	3631,00
rozdělovač komfort s průtokoměrem, nerez, 4 okr.	5001 713	4155,00
rozdělovač komfort s průtokoměrem, nerez, 5 okr.	5001 714	4846,00
rozdělovač komfort s průtokoměrem, nerez, 6 okr.	5001 715	5556,00
rozdělovač komfort s průtokoměrem, nerez, 7 okr.	5001 716	6298,00
rozdělovač komfort s průtokoměrem, nerez, 8 okr.	5001 717	7027,00
rozdělovač komfort s průtokoměrem, nerez, 9 okr.	5001 718	7767,00
rozdělovač komfort s průtokoměrem, nerez, 10 okr.	5001 719	8502,00
rozdělovač komfort s průtokoměrem, nerez, 11 okr.	5001 720	9205,00
rozdělovač komfort s průtokoměrem, nerez, 12 okr.	5001 721	9972,00



Příslušenství

sada konzol pro montáž rozdělovačů Typ 90 na zeď (bal 2 ks/sada, sada)	5000 236	270,00
--	----------	--------



Popis	Obj. číslo	Zákl.cena
-------	------------	-----------

Příslušenství

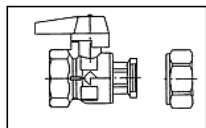

sada pro měřič tepla - vertikální (svislá) montáž (sada) - nikel	5004 072	2140,00
sada pro měřič tepla - horizontální (vodorovná) montáž (sada) - nikel	5004 073	1877,00
sada kulových uzávěrů 1" IG / 1" IG (převl. matice) (bal 2 ks/sada, sada)	5000 732	1997,00
sada kulových uzávěrů 1" IG / 1" IG (převl. matice) s tepl. (bal 2 ks/sada) - nikel	5004 132	1782,00
sada kulových uzávěrů 1" IG / 1" IG (převl. matice) vertikální (bal 2 ks/sada) - nikel	5004 111	1373,00
přepouštěcí regulační ventil - rozdělovač, rozsah 0,05 - 0,35 bar (ks)	1258 095	2749,00
spojovací sada 1" IG / 1" IG (převl. matice) pro rozdělovače (bal 2 ks/sada) - nikel	5004 131	571,00
kulový uzávěr mini - připojení okruhů rozdělovače s 3/4" EURO (ks) - nikel	5004 118	287,00
teploměr na okruhy sběrače (ks) - nikel	5004 133	810,00
izolace pro rozdělovač Typ 90 - rozměr 60x60x380mm (6 okr.), (bal 2 ks/sada)	5000 742	1213,00
regulační sada rozdělovače 1" - rozsah 4-36l/min, kvs-hodnota 3,5m ³ /h	5000 736	3744,00
rozšiřovací sada rozdělovače komfort 1" - sada rozdělovač a sběrač nerez	5002 020	4669,00

Příslušenství pro rozdělovače

regulátor diferenčního tlaku PV 25 vč. kulových uzávěrů - rozdělovač (sada)	5002 220	7 876,00
---	----------	----------

Adaptér svěrný 3/4" EUROKONUS



adaptér 14 x 2 KST PE-X, EURO 3/4" (bal 10 ks, ks)	1159 887	69,00
adaptér 16 x 2 KST PE-X, EURO 3/4" (bal 10 ks, ks)	1159 933	73,00
adaptér 17 x 2 KST PE-X, EURO 3/4" (bal 10 ks, ks)	1159 895	73,00
adaptér 20 x 2 KST PE-X, EURO 3/4" (bal 10 ks, ks)	1159 909	78,00
adaptér 25 x 2,3 KST PE-X, EURO 3/4" (bal 10 ks, ks)	5001 340	331,00
adaptér 14 x 2 MVR tri-o-flex, O-kroužek, EURO 3/4" (bal 10 ks, ks)	1178 083	81,00
adaptér 16 x 2 MVR tri-o-flex, O-kroužek, EURO 3/4" (bal 10 ks, ks)	1178 091	81,00
adaptér 18 x 2 MVR tri-o-flex, O-kroužek, EURO 3/4" (bal 10 ks, ks)	595030 18	100,00

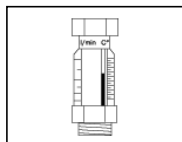

Měřič průtoku a teploty

měřič průtoku a teploty 0,5 - 2,0 l / min (bal 1 ks, ks)	1159 860	637,00
měřič průtoku a teploty 1,0 - 4,0 l / min (bal 1 ks, ks)	1159 852	637,00



Popis	Obj. číslo	Zákl.cena
-------	------------	-----------

Příslušenství pro rozdělovače

Svěrná spojka

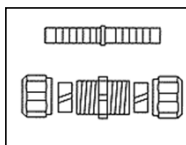

svěrná spojka 14 x 2 KST PE-X (bal 10 ks, ks)	1159 658	228,0
svěrná spojka 16 x 2 KST PE-X (bal 10 ks, ks)	1159 712	233,0
svěrná spojka 17 x 2 KST PE-X (bal 10 ks, ks)	1159 666	233,0
svěrná spojka 20 x 2 KST PE-X (bal 10 ks, ks)	1159 682	241,0
svěrná spojka 25 x 2,3 KST PE-X (bal 10 ks, ks)	5001 191	314,0
svěrná spojka 14 x 2 MVR tri-o flex PE-MD/AL/PE-HD, O-kroužek (bal 10 ks, ks)	5000 121	235,0
svěrná spojka 16 x 2 MVR tri-o flex PE-MD/AL/PE-HD, O-kroužek (bal 10 ks, ks)	1159 704	241,0
svěrná spojka 18 x 2 MVR tri-o flex PE-X/AL/PE-X, O-kroužek (bal 10 ks, ks)	500290 18	264,0

Svěrné šroubení - připojení na armatury

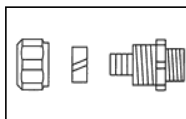

svěrné šroubení 14 x 2 x 1/2" AG KST PE-X (bal 10 ks, ks)	1181 114	136,0
svěrné šroubení 16 x 2 x 1/2" AG KST PE-X (bal 10 ks, ks)	1159 798	140,0
svěrné šroubení 17 x 2 x 1/2" AG KST PE-X (bal 10 ks, ks)	1159 720	140,0
svěrné šroubení 20 x 2 x 1/2" AG KST PE-X (bal 10 ks, ks)	1159 747	151,0
svěrné šroubení 14 x 2 x 1/2" AG MVR tri-o-flex, O-kroužek (bal 10 ks, ks)	1179 365	151,0
svěrné šroubení 16 x 2 x 1/2" AG MVR tri-o-flex, O-kroužek (bal 10 ks, ks)	1179 373	151,0
svěrné šroubení 18 x 2 x 1/2" AG MVR tri-o-flex, O-kroužek (bal 10 ks, ks)	500090 18	195,0

Spojka lisovací nerozebíratelná s radiálním zalisováním

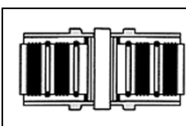

spojka lisovací 14 x 2 KST (PE-X) + MVR (tri-o-flex) (bal 10 ks, ks)	1177 869	183,00
spojka lisovací 16 x 2 KST (PE-X) + MVR (tri-o-flex) (bal 10 ks, ks)	1177 877	187,00
spojka lisovací 17 x 2 KST (PE-X) + MVR (tri-o-flex) (bal 10 ks, ks)	1221 752	187,00
spojka lisovací 18 x 2 KST (PE-X) + MVR (tri-o-flex) (bal 10 ks, ks)	50200 018	114,00
spojka lisovací 20 x 2 KST (PE-X) + MVR (tri-o-flex) (bal 10 ks, ks)	1177 958	196,00
spojka lisovací 25 x 2,3 KST (PE-X) + MVR (tri-o-flex) (bal 10 ks, ks)	5003 630	286,00

Příslušenství skříňí rozdělovače



vodící oblouk 90°, ø 12 x 1,5 mm (bal 20 ks, ks) (R 50)	5002 270	45,00
vodící oblouk 90°, ø 14 - 17 mm (bal 20 ks, ks)	5000 793	35,00
vodící oblouk 90°, ø 20 mm (bal 20 ks, ks)	5000 794	64,00
vodící oblouk 90°, ø 25 mm (bal 20 ks, ks)	5001 190	139,00

Skříň rozvaděče Série AP 90 - nad omítku / předstěnová



skříň rozvaděče AP 90-0, předstěnová, bílá (2-3 okruhy)	5001 183	2 894,0
---	----------	---------



skříň rozvaděče AP 90-1, předstěnová, bílá (4 okruhy)	5000 195	2 980,0
skříň rozvaděče AP 90-2, předstěnová, bílá (5-8 okruhů)	5000 196	3 209,0
skříň rozvaděče AP 90-3, předstěnová, bílá (9-12 okruhů)	5000 197	3 767,0
skříň rozvaděče AP 90-4, předstěnová, bílá (13-14 okruhů)	5000 931	4 441,0



Popis	Obj. číslo	Zákl.cena
-------	------------	-----------

Skříň rozvaděče Série AP 140 - nad omítku / předstěnová

skříň rozvaděče AP 140-0, předstěnová, bílá	5001 184	3 451,0
skříň rozvaděče AP 140-1, předstěnová, bílá (2-4 okruhy) - blok čerpadla	5000 340	3 646,0
skříň rozvaděče AP 140-2, předstěnová, bílá (5-8 okruhů) - blok čerpadla	5000 341	4 132,0
skříň rozvaděče AP 140-3, předstěnová, bílá (9-12 okruhů) - blok čerpadla	5000 342	4 617,0
skříň rozvaděče AP 140-4, předstěnová, bílá (13-14 okruhů) - blok čerpadla	5000 932	5 624,0

Skříň rozdělovače Série UP 90 - pod omítku / zabudovaná

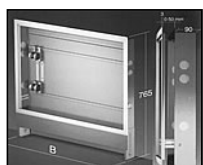

skříň rozdělovače UP 90-0, zabudovaná, bílá (2-3 okruhy bez bloku)	5001 185	2864,00
skříň rozdělovače UP 90-1, zab. bílá (2-3 okr. s blokem, 4-6 okr. bez bloku)	5000 192	3038,00
skříň rozdělovače UP 90-2, zab. bílá (4-9 okr. s blokem, 7-10 okr. bez bloku)	5000 193	3889,00
skříň rozdělovače UP 90-3, zab. bílá (10-12 okr. s blokem, 11-12 okr. bez bloku)	5000 194	3889,00
skříň rozdělovače UP 90-4, zabudovaná, bílá (13-14 okruhů)	5000 930	4686,00

Příslušenství skříní rozdělovače

zámek skříně rozdělovače (vč. klíče) pro všechny typy skříní	1160 656	505,0
--	----------	-------

Moduly VARIMATIC

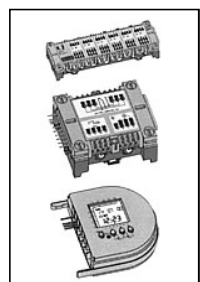

sběrnice varimatic 230 V - základní modul (max. 6 termostatů a 14 pohonů)	5000 198	2 455,0
sběrnice varimatic 24 V - základní modul včetně trafo (max. 6 termo.a 14 pohonů)	5000 199	3 534,0
rozšiřovací regulátorový modul varimatic 230 V (2 termostaty á 4 pohony)	5000 200	1 068,0
rozšiřovací regulátorový modul varimatic 24 V (2 termostaty á 4 pohony)	5000 201	1 068,0
rozšiřovací pohonový modul varimatic 230 V (2 topné zóny á 4 pohony)	5000 202	1 365,0
rozšiřovací pohonový modul varimatic 24 V (2 topné zóny á 4 pohony)	5000 203	1 365,0
rozšiřovací čerpadlový/výkonový modul varimatic 230 V	5000 204	2 235,0
rozšiřovací čerpadlový/výkonový modul varimatic 24 V	5000 205	2 235,0
časový modul varimatic 230 V / 24 V	5000 206	5 495,0

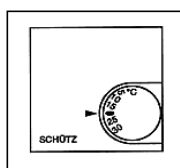

Regulátory prostorové teploty VARIMATIC

regulátor prostorové teploty varimatic 230 V (pro 10 termopoh., spín. proud 1,8A)	5001 083	736,0
regulátor prostorové teploty varimatic 24 V (pro 5 termopohonů, spín. proud 1A)	5001 082	952,0

Příslušenství VARIMATIC

termopohon varimatic 100N 230 V plus (proud spín. 550mA-max. 200ms, IP54, tř. od	5004 134	814,0
--	----------	-------



termopohon varimatic 100N 24 V plus (proud spín. 300mA-max. 200ms, IP54)	5004 135	814,0
regulační hlavice ruční	5000 880	64,0
havarijní teploměr příložný, rozsah 30°-90°C, spín. proud 15 A, 220 V	5000 940	767,0



Popis	Obj. číslo	Zákl.cena
-------	------------	-----------

Regulační technika VARIMATIC pro dálkové ovládání

regulátor prostorové teploty bezdrátový 24 V - vysílač (868 MHz)	5001 390	2 962,0
sběrnice (bezdr.) varimatic 24 V - přijímač 6-kanálový - základní modul (868 MHz)	5000 901	9 006,0
sběrnice (bezdr.) varimatic 24 V - přijímač 12-kanálový - základní modul (868 MHz)	5000 902	12 321,0



EIB-systém VARIMATIC

regulátor prostorové teploty varimatic EIB 24 V	5000 863	8 599,0
sběrnice varimatic EIB 24 V - 6-kanálová - základní modul	5000 862	20 733,0
sběrnice varimatic EIB 24 V - 12-kanálová - základní modul	5000 941	28 496,0

Chlazení VARIMATIC - cool Standard

regulátor prostorové teploty topení/chlazení varimatic 24V	5000 441	2 790,0
rozšiřovací modul topení/chlazení varimatic 24V	5000 442	2 738,0



Popis	Obj. číslo	Zákl.cena
-------	------------	-----------

**Regulační stanice rozdělovače - varimat F/WR
(F - pevná hodnota / WR - ekviterm)**

regulátor varimat control 230 V - ekviterm (komplet vč. čidel)	5001 843	9018,00
3-polohový motor - pohon směšovacího ventilu 230 V	5001 853	2 979,0
regulátor varimat F - čidlo s pevnou hodnotou, term. hlavice s kapilárou Technické údaje: rozsah nastavení teploty vody na přívodu: +20°C až +70°C závitová přípojka: M 30 x 1,5	5000 232	755,0
přepouštěcí regulační ventil - blok čerpadla rozsah 0,05 - 0,5 bar (ks)	5001 141	1 691,0
omezovač teploty zpátečky RTL H + termostatická hlavice UNI	2000 001	1 695,0

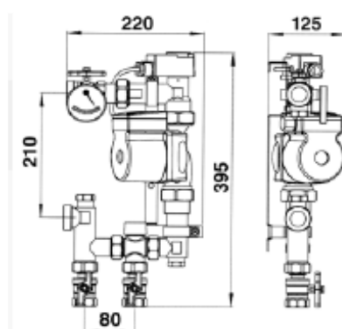
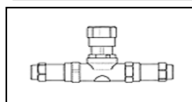
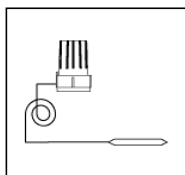

**Regulační stanice rozdělovače - varimat F/WR - komponenty
(F - pevná hodnota / WR - ekviterm)**

regulační stanice (bez čerpadla) - mísící sada bez čerpadla (mix)	5001 542	7 850,0
blok čerpadla (elektronické) varimat F / WR - mísící sada (ALPHA 2 15-60, mix)	5002 252	12 460,0

Příslušenství

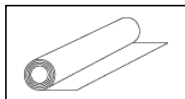

oddělovací fólie PE(rastr.potisk SCHÜTZ), tl. 0,2 mm, š. 1 m, d. 50 m (bal 50m2/role,m2)	5004 385	47,0
hydroizolační fólie PE 3/300, š. 1,25 m, d. 40 m (bal 50 m ² /role, m ²)	5000 909	162,0
těsnící páska pro hydroizolační fólii, š. 2 cm, d. 15 m (role 15 m, bal 8 rolí, role)	5000 908	1 037,0
přechodová páska R 300 pro hydr. fólii, š. 20 cm, d. 25 m (role 25 m , bal 5 rolí, m)	5000 907	76,0
bitumenová těsnící a lepicí hmota pro hydroizolační fólii (bal 1 ks, ks)	5002 254	317,0



Popis	Obj. číslo	Zákl.cena
-------	------------	-----------

Přísady



plastifikátor W 200 S, 10 kg (bal 10 kg, 10 kg)	1163 493	493,0
plastifikátor W 200 S - TEMPO, 10 kg (bal 10 kg, 10 kg)	1163 531	2 986,0

Nástroje, nářadí a pomocné montážní prostředky

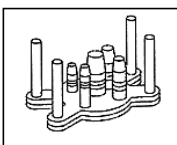

montážní nástroj tacker ("Erwin") - pro přichytné spony tacker 8mm	3025 968	3 405,0
montážní nástroj gitter ("Setzstock") - pro přichytné spony kari sítě 3 mm	3030 265	5 246,0
montážní nástroj lang - pro přichytné spony dlouhé 40 mm	5004 386	6 110,0
nůžky na trubky ø 14 - 32 mm	1180 258	765,0
kalibrovač s odhrotovačem 14, 16, 17, 18, 20 x 2 mm	1180 215	1 493,0
lisovací čelist, typ TH 14 mm (KLAUKE)	1179 969	2 950,0
lisovací čelist, typ TH 16 mm (KLAUKE)	1179 977	2 950,0
lisovací čelist, typ TH 17 mm (KLAUKE)	1263 161	2 950,0
lisovací čelist, typ TH 20 mm (KLAUKE)	1179 993	2 950,0
lisovací čelist, typ TH 25 mm (KLAUKE)	5003 632	2 950,0
odvíječ na trubky "Orion" pro trubky duo-flex a tri-o-flex - rozložitelný	3007 086	8 642,0
lepicí páska tacker, š. 50 mm, d. 66 m (role 66 m, bal 6 rolí, role)	1163 434	102,0
odvíječ pásky pro lepicí pásky do š. 50 mm	1163 787	348,0

